

# STIHL

STIHL BG 56, 66, 86, SH 56, 86

Инструкция по эксплуатации





## Содержание

К данной инструкции по эксплуатации	2
Указания по технике безопасности и технике работы	2
Комплектация воздуходувного устройства	10
Комплектация всасывающего измельчителя	11
Топливо	13
Заправка топливом	14
Пуск / остановка мотора	15
Очистка воздушного фильтра	17
Настройка карбюратора	18
Свеча зажигания	19
Работа мотора	20
Хранение устройства	20
Указания по техобслуживанию и техническому уходу	21
Минимизация износа, а также избежание повреждений	23
Важные комплектующие	24
Технические данные	25
Указания по ремонту	27
Устранение отходов	27
Сертификат соответствия ЕС	27
Адреса	28

Уважаемые покупатели,

большое спасибо за то, что вы решили приобрести высококачественное изделие фирмы STIHL.

Данное изделие было изготовлено с применением передовых технологий производства, а также с учетом всех необходимых мер по обеспечению качества. Мы стараемся делать все возможное, чтобы Вы были довольны данным агрегатом и могли беспрепятственно работать с ним.

При возникновении вопросов относительно Вашего агрегата, просим вас обратиться, к Вашему дилеру или непосредственно в нашу бытовую компанию.

Ваш



Др. Nikolas Stihl

# STIHL

Данная инструкция по эксплуатации защищена авторским правом. Компания оставляет за собой все права, особенно право на распространение, перевод и обработку материала с помощью электронных систем.

## К данной инструкции по эксплуатации

### Картинки-символы

Все картинки-символы, которые нанесены на устройство, объясняются в данной инструкции по эксплуатации.

В зависимости от устройства и оснащения на устройстве могут быть нанесены следующие картинки-символы.



Топливный бак; топливная смесь из бензина и моторного масла

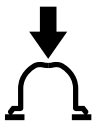

Приведение в действие ручного топливного насоса

### Обозначение разделов текста



#### ПРЕДУПРЕЖДЕНИЕ

Предупреждение об опасности несчастного случая и травмы для людей а также тяжёлого материального ущерба.



#### УКАЗАНИЕ

Предупреждение о возможности повреждения устройства либо отдельных комплектующих.

### Техническая разработка

Компания STIHL постоянно работает над дальнейшими разработками всех машин и устройств; поэтому права на все изменения комплектации поставки по форме, технике и оборудованию мы должны оставить за собой.

Поэтому относительно указаний и рисунков данной инструкции по эксплуатации не могут быть предъявлены никакие претензии.

## Указания по технике безопасности и технике работы



При работе с агрегатом следует принимать особые меры предосторожности.



Перед первичным вводом в эксплуатацию внимательно ознакомиться с инструкцией по эксплуатации, хранить ее в надёжном месте для последующего пользования. Несоблюдение инструкции по эксплуатации может оказаться опасным для жизни.

Соблюдать действующие в данной стране правила безопасности, например, профсоюзов, фондов социального страхования, органов по охране труда и других учреждений.

Каждый работающий с агрегатом впервые: должен быть проинструктирован специализированным дилером или другим специалистом, как следует правильно обращаться с агрегатом – или пройти специальный курс обучения.

Несовершеннолетние к работе с агрегатом не допускаются – за исключением людей старше 16 лет, проходящих обучение под присмотром.

Вблизи работающего агрегата не должны находиться дети, животные и зрители.

Если агрегат не используется, его следует отставить в сторону так, чтобы он никому не мешал. Защитить агрегат от несанкционированного использования.

Пользователь несет ответственность за несчастные случаи или опасности, угрожающие другим людям либо их имуществу.

Агрегат разрешается передавать или давать напрокат только тем людям, которые хорошо ознакомлены с данной моделью и обучены обращению с ней – при этом, всегда должна прилагаться инструкция по эксплуатации.

Применение агрегатов, вырабатывающих сильный шум, может быть по времени ограничено как национальными, так и местными предписаниями.

Ввод агрегата в эксплуатацию разрешается только в том случае, если не повреждена ни одна из деталей.

Не применять мойку высокого давления для очистки агрегата. Сильная струя воды может повредить детали агрегата.

### **Принадлежности и запасные части**

Устанавливать только те детали и принадлежности, которые допущены компанией STIHL для данного агрегата или абсолютно идентичны технически. При возникновении вопросов обратиться к

специализированному дилеру. Применять только высококачественные детали и принадлежности. В противном случае существует опасность возникновения несчастных случаев или повреждения агрегата.

Компания STIHL рекомендует применение оригинальных деталей и принадлежностей STIHL. Они оптимально согласованы по своим свойствам с агрегатом и соответствуют требованиям пользователя.

Не вносить какие-либо изменения в конструкцию агрегата – это может отрицательно сказаться на безопасности. Компания STIHL снимает с себя ответственность за ущерб, нанесенный людям и имуществу, вследствие применения не допущенных к эксплуатации навесных устройств.

### **Физическое состояние, требуемое для работы**

Люди, работающие с агрегатом, должны быть отдохнувшими, здоровыми и в хорошем физическом состоянии.

Тот, кому по состоянию здоровья не следует утомляться, должен проконсультироваться у врача, может ли он работать с данным агрегатом.

Только для людей с имплантированным кардиостимулятором: система зажигания данного агрегата генерирует очень незначительное электромагнитное поле. Влияние

электромагнитного поля на отдельные типы кардиостимуляторов не удается исключить полностью. Во избежание риска для здоровья компания STIHL рекомендует обратиться за консультацией к лечащему врачу и изготовителю кардиостимулятора.

Работа с устройством после употребления алкоголя, лекарств, снижающих способность реагирования, или наркотиков не разрешается.

### **Применение по назначению**

Воздуходувное устройство делает возможным удаление листвы, травы, бумаги и тому подобного, например, в садах, на стадионах, на автостоянках или на подъездных путях. Данный агрегат также пригоден для продувки охотничьих троп в лесном хозяйстве.

Конструкция всасывающего измельчителя рассчитана также на всасывание листьев и других лёгких, подвижных и негорючих отходов.

Не продувать и не всасывать опасные для здоровья материалы.

Применение агрегата для других целей не допускается, так как это может привести к несчастным случаям или повреждению агрегата. Запрещается вносить любые изменения в конструкцию агрегата – это также может привести к несчастным случаям или повреждению агрегата.

## Одежда и оснащение

Носить предписанные одежду и оснащение.



Одежда должна соответствовать цели применения и не должна мешать при работе. Рекомендуется плотно прилегающая одежда, комбинезон, а не рабочий халат.



Не носить во время работы платье, шарф, галстук, украшения, которые могут быть затянуты во всасывающее отверстие. Длинные волосы связать и закрепить (платок, шапка, каска и т.п.).

Носить прочную обувь с шероховатой, нескользящей подошвой.

### ПРЕДУПРЕЖДЕНИЕ



Чтобы уменьшить угрозу травмирования глаз, следует надевать плотно прилегающие защитные очки в соответствии со стандартом EN 166. Следить за правильным положением очков.

Носить средства "индивидуальной" защиты слуха, например, беруши.

Компания STIHL предлагает широкий ассортимент средств индивидуальной защиты.

## Транспортировка агрегата

Всегда останавливать мотор.

При транспортировке в транспортных средствах:

- Агрегат заблокировать от опрокидывания, повреждения и утечки топлива

## Заправка топливом



**Бензин легко воспламеняется** – не работать вблизи открытого огня – не разливать топливо – не курить.

Перед заправкой **выключить двигатель**.

Не заправлять топливом, пока двигатель не охладится полностью – топливо может перелиться – **опасность пожара!**

Крышку бака открывать осторожно, чтобы избыточное давление понижалось медленно и топливо не могло выбрызгиваться.

Заправку производить только в хорошо проветриваемых местах. При разливе топлива, агрегат следует немедленно очистить – следить за тем, чтобы топливо не попало на одежду, в противном случае немедленно сменить одежду.



Обратить внимание на наличие негерметичности! При утечках топлива, двигатель не запускать – **опасность для жизни вследствие ожогов!**



После заправки топливом затянуть, по возможности, до отказа запорное устройство бака.

Благодаря этому снижается опасность отвинчивания запорного устройства бака из-за вибраций мотора и, как следствие, опасность вытекания топлива.

## Перед запуском

Проверить безупречность эксплуатационного состояния агрегата – обратить внимание на соответствующую главу в инструкции по эксплуатации:

- Проверить топливную систему на герметичность, особенно видимые детали, например, замок бака, шланговые соединения, ручной топливный насос (только у бензопил с ручным топливным насосом). При наличии негерметичности либо повреждения двигатель не

запускать – **опасность возникновения пожара!** Агрегат до ввода в эксплуатацию следует отдать в ремонт специализированному дилеру

- Рычаг управления подачей топлива должен быть подвижным и самостоятельно возвращаться в положение режима холостого хода
- Переводной рычаг / кнопочный выключатель должен легко устанавливаться в положении **STOP** или **0**
- Рукоятки должны быть чистыми и сухими, очищенными от масла и грязи – для надежного управления агрегатом
- Нагнетательное устройство должно быть смонтировано согласно инструкциям
- Проверить плотность посадки контактного наконечника провода зажигания – при неплотно сидящем наконечнике возможно искрообразование, искры могут воспламенить топливовоздушную смесь – **опасность пожара!**
- Проверить состояние крыльчатки и корпуса нагнетательного механизма

Износ корпуса нагнетательного механизма (трещины, сколы) может привести к опасности получения травм выходящими посторонними предметами. При повреждении корпуса нагнетательного механизма обратиться к специализированному

дилеру – компания STIHL рекомендует специализированного дилера STIHL.

Не вносить какие-либо изменения в устройства управления или устройства безопасности

Агрегат должен эксплуатироваться только в надежном эксплуатационном состоянии – **опасность несчастного случая!**

### Запустить двигатель

Пуск производить на расстоянии не менее 3 метров от места заправки и не в закрытых помещениях.

Агрегат обслуживается только одним человеком – нахождение посторонних лиц в рабочей зоне запрещено, в том числе и при запуске.

Двигатель не запускать из руки – запуск производить, как описано в инструкции по эксплуатации.

Только на ровной подставке, следить за устойчивым и безопасным положением, мотоустройство крепко держать.

После срабатывания двигателя поднимающимся потоком воздуха могут подбрасываться предметы (например, камни).

### Во время работы

В случае опасности или в аварийной ситуации немедленно остановить двигатель – переводной рычаг /кнопку установить в положение **STOP** или **0**.

Инструмент обслуживается только одним человеком – другим лицам запрещено находиться в рабочей зоне.

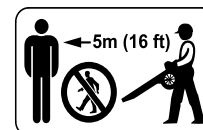

В зоне радиусом до 5 метров не должны находиться какие-либо посторонние лица – опасность травмирования **выбрасываемыми предметами!**

Данное расстояние должно соблюдаться также по отношению к предметам (транспортные средства, оконные стекла) – **опасность нанесения материального ущерба!**



Никогда не направлять воздушную струю в сторону других людей либо животных – агрегат может подбрасывать небольшие предметы с большой скоростью – **опасность получения травм!**

При раздувании и всасывании с измельчением (на открытых участках и в садах) необходимо следить за мелкими животными, чтобы не подвергать их опасности.

Агрегат ни в коем случае не должен работать без присмотра.

Соблюдать осторожность при гололедице, влажности, на снегу, на льду, на склонах гор, на неровной местности – **опасность поскользнуться!**

Обращать внимание на препятствия: мусор, пни, корни, канавы – **можно споткнуться!**

Запрещается работать на приставной лестнице, а также на участках, где не обеспечена достаточная устойчивость.

При пользовании индивидуальными средствами защиты слуха необходимо быть особенно внимательным и осмотрительным, – так как восприятие предупреждающих опасность звуков (крики, звуковые сигналы и т.д.) ограничено.

Работать спокойно и обдуманно – только при хорошей освещенности и видимости. Работайте осмотрительно, не подвергая опасности других людей.

Для предотвращения чрезмерного утомления следует своевременно делать перерывы в работе – **опасность несчастного случая!**

Глушители с катализатором могут нагреваться особенно сильно.



Агрегат вырабатывает **ядовитые выхлопные газы**, сразу же, как только запускается двигатель. Данные газы могут не иметь запаха и быть невидимыми, а также содержать углекислоты и бензол. Ни в коем случае не эксплуатировать агрегат в закрытых или плохо проветриваемых помещениях – в том числе и агрегаты, оборудованные катализатором.

При работе в канавах, впадинах или в стесненных условиях непременно необходимо обеспечить достаточный воздухообмен – **опасность для жизни вследствие отравления!**

При возникновении тошноты, головной боли, нарушениях зрения (например, уменьшение поля зрения), нарушениях слуха, головокружениях, понижении способности концентрировать внимание, немедленно прекратить работу – эти симптомы могут быть вызваны, среди прочего, повышенной концентрацией отработавших газов – **опасность несчастного случая!**

Не курить при работе с агрегатом, а также вблизи работающего агрегата – **опасность возникновения возгорания!** Из топливной системы могут улетучиваться горючие бензиновые пары.

При сильном образовании пыли всегда носить пылезащитную маску.

Работать с агрегатом, по возможности, бесшумно и с небольшим выделением отработавших газов – двигатель не оставлять работать без необходимости, газ давать только при работе.

Агрегат после завершения работы следует установить на ровную, не горючую подставку. Агрегат не ставить вблизи от легко воспламеняющихся материалов (например, деревянной стружки, коры деревьев, сухой травы, топлива) – **опасность возникновения пожара!**

Не засовывать предметы через защитную решётку либо насадку внутрь корпуса нагнетательного механизма. Через нагнетательный механизм они могут выбрасываться на высокой скорости – **опасность получения травм!**

При заметных изменениях в работе агрегата (например, сильная вибрация) прекратить работу и устранить причины изменений.

В случае если агрегат подвергся нагрузке не по назначению (например, воздействие силы в результате удара или падения), перед дальнейшей работой обязательно проверить эксплуатационное состояние агрегата – см. также раздел "Перед запуском". В частности проверить герметичность топливной системы и работу защитных устройств. Ни в коем случае не пользоваться не безопасным в эксплуатации агрегатом. В сомнительном случае обратиться к специализированному дилеру.



## Применение воздушного устройства

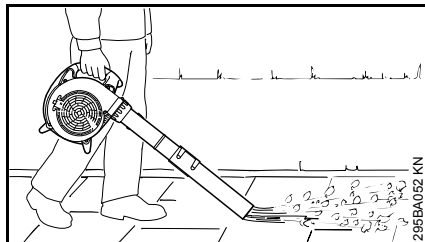

Воздушное устройство сконструировано для управления одной рукой. Оно должно переноситься оператором за рукоятку управления в правой руке.

Агрегат следует крепко держать в руке.

При раздувании на открытых участках и в садах необходимо соблюдать осторожность, чтобы не поранить мелких животных.

Работать следует, медленно продвигаясь вперед – постоянно контролируя конец нагнетательной трубы – **не двигаться назад, чтобы не споткнуться!**

### ПРЕДУПРЕЖДЕНИЕ

Агрегат следует эксплуатировать только с полностью установленной нагнетательной трубой – **опасность получения травмы!**

Круглая насадка особенно хорошо подходит при применении на неровной местности (например, луга и газоны).

Плоская насадка (входит в объем поставки или может быть получена как специальные принадлежности) создает плоский воздушный поток, который можно контролируемо направлять в цель; особенно при обдуве ровных поверхностей, покрытых опилками, листвой, скошенной травой или т.п.

## Использование всасывающего приспособления

Соблюдать указания по монтажу в соответствующем разделе данной инструкции по эксплуатации.



Всасывающий измельчитель сконструирован для обслуживания двумя руками. При работе он должен удерживаться оператором правой рукой за рукоятку управления, а левой рукой за ручку корпуса.

Подвесной ремень улавливающего мешка следует надевать на левое плечо – не перекрещивать, чтобы в аварийной ситуации агрегат вместе с улавливающим мешком можно было быстро снять.

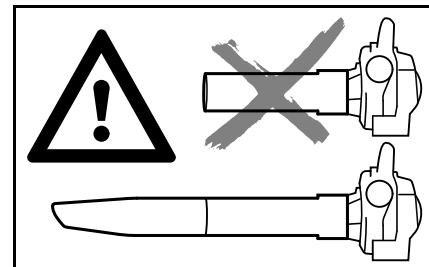

### ПРЕДУПРЕЖДЕНИЕ

Пользование агрегатом допускается только с полностью смонтированной всасывающей трубой, и смонтированным, закрытым улавливающим мешком – **опасность получения травмы!**

### УКАЗАНИЕ

При всасывании абразивных предметов (например, гравия, камешков и т.д.) крыльчатка и корпус нагнетательного механизма подвергаются особенно сильному износу. Данный износ даёт о себе знать путем падения мощности всасывания. В этом случае следует обратиться к специализированному дилеру. Компания STIHL рекомендует специализированного дилера STIHL.

Осторожно при всасывании мокрой листвы – нагнетательный механизм и патрубок могут засориться.

При всасывании на открытых участках и в садах необходимо следить за возможным появлением мелких животных.



Никогда не всасывать горячие или легковоспламеняющиеся материалы (например, горячую золу, тлеющие окурки). – **Риск травмы от огня!**



Никогда не всасывать воспламеняющиеся жидкости (например, топливо) или материалы, пропитанные воспламеняющейся жидкостью – **опасность получения смертельных травм в результате пожара или взрыва!**



Прежде чем открыть защитную решетку остановите мотор. Защитная решётка должна всегда быть закрыта и зафиксирована, если всасывающая трубка не смонтирована – из-за контакта с вращающимися комплектующими существует **опасность получения травмы!** Кроме того, может произойти повреждение двигателя.

## Технику работы

Для сведения к минимуму времени обдувки следует предварительно использовать грабли и веник, чтобы разрыхлить убираемый мусор.

Рекомендованная техника работы для сведения к минимуму загрязнения воздуха:

- При необходимости поверхности, которые подлежат очистке воздушным потоком, следует увлажнить, чтобы избежать сильного пылеобразования.
- Не сдувать мусор на людей, особенно детей, домашних животных, в направлении открытых окон либо свежевываемых транспортных средств. Мусор аккуратно сдувать в сторону
- Собранный мусор следует убирать в ведрах, не сдувать на соседские участки

Рекомендованная техника работы для сведения к минимуму уровня шума:

- Мотоустройства эксплуатировать только в разрешенное время – не эксплуатировать агрегат рано утром, поздно ночью или во время обеденного перерыва, когда это может помешать людям. Придерживаться времени, принятого на месте эксплуатации
- Во время работы воздуходувки следует эксплуатировать на минимальных оборотах двигателя
- До начала эксплуатации оборудование следует проверить, обратив особое внимание на глушитель, отверстия для всасывания воздуха и воздушный фильтр

## Вибрация

Длительное пользование мотоустройством может привести к вызванным вибрацией нарушениям местного кровообращения (синдром “белых пальцев”).

Общепринятая продолжительность пользования устройством не может быть установлена, так как это зависит от многих факторов.

Длительность пользования устройством увеличивается благодаря следующим мерам:

- тёплые руки,
- перерывы в работе.

Длительность пользования сокращается вследствие:

- личного предрасположения рабочего к плохому кровообращению ( признаки: часто холодные пальцы, зудение пальцев);
- низких наружных температур;
- больших усилий при захвате мотоустройства (крепкое схватывание мешает кровообращению).

При регулярном, длительном пользовании мотоустройством и при повторном появлении соответствующих симптомов (например, зудение пальцев) рекомендуется проводить регулярное медицинское обследование.

### Техническое обслуживание и ремонт

Производите регулярно техническое обслуживание мотоустройства. Производите только те работы по техобслуживанию и ремонту, которые описаны в данной инструкции по эксплуатации. Выполнение всех других работ поручите торговому агенту-специалисту.

Фирма STIHL рекомендует поручить проведение работ по техобслуживанию и ремонту только торговому агенту-специалисту фирмы STIHL. Торговые агенты-специалисты фирмы STIHL посещают регулярно курсы по повышению квалификации и в их распоряжении предоставляется техническая информация.

Применяйте только высококачественные запасные части. Иначе существует опасность возникновения несчастных случаев или повреждения устройства. При возникновении вопросов обратитесь к торговому агенту-специалисту.

Фирма STIHL рекомендует применение оригинальных запасных частей фирмы STIHL. Эти запчасти оптимально согласованы по своим свойствам с устройством и соответствуют требованиям пользователя.

При ремонте, техобслуживании и очистке **выключите обязательно двигатель**. – **Опасность травмы!** – Исключение: Настройка карбюратора и холостого хода.

Мотор при вытянутом штекере свечи зажигания или при выкрученной свече зажигания не разрешается запускать с помощью устройства запуска – **опасность возникновения пожара** вследствие попадания искр зажигания вне цилиндра!

Мотоустройство обслуживать и не хранить вблизи источника открытого огня.

Проверяйте регулярно герметичность запорного устройства топливного бака.

Применяйте только безупречные, допущенные фирмой STIHL свечи зажигания, – см. "Технические данные".

Проверьте запальный кабель (безупречная изоляция, прочное присоединение).

Контролируйте безупречное состояние глушителя.

Не работайте с дефектным или снятым шумоглушителем. – **Опасность пожара! - Повреждение слуха!**

Не дотрагивайтесь до горячего глушителя. – **Опасность ожога!**

Состояние antivибрационных элементов оказывает влияние на поведение устройства при вибрации. – Контролируйте регулярно antivибрационные элементы.

Остановить мотор для устранения неполадок.

## Комплектация воздуходувного устройства

### Монтаж воздуходувной трубки

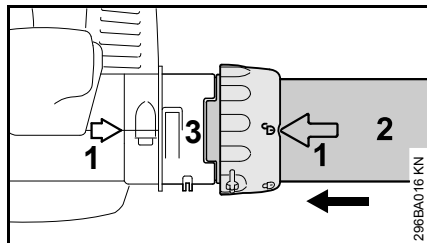

- Стрелки (1) привести к кожуху
- Накидную гайку выровнять таким образом, чтобы символ  совпадал со стрелками
- Нагнетательную трубку (2) ввести до упора в выемку штуцера (3)

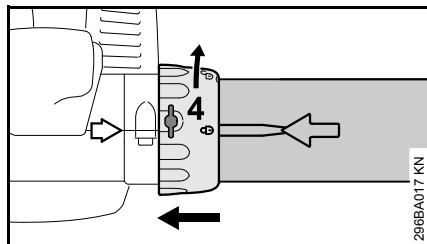

- Накидную гайку (4) ввести до прилегания над штуцером
- Накидную гайку (4) повернуть по направлению стрелки до тех пор, пока символ  будет совпадать со стрелками – накидная гайка фиксируется со звуком

### BG 56, BG 86, SH 56, SH 86

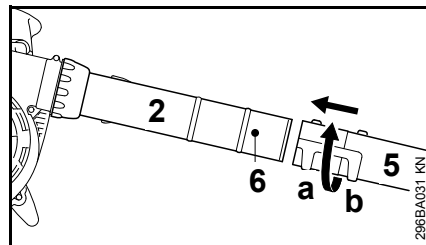

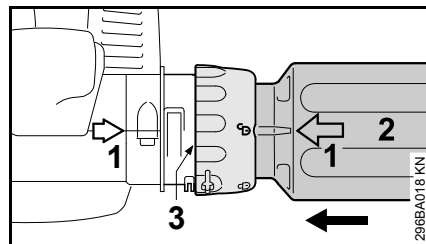

- Насадку (5) сместить в позицию (a) (длинную) или в позицию (b) (короткую) к цапфе (6) на нагнетательной трубке (1) и заблокировать в направлении стрелки.

### BG 66

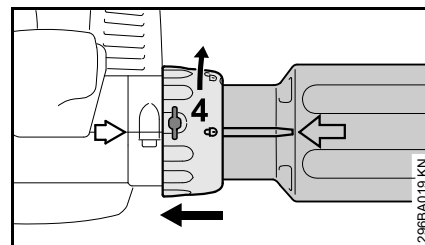

- Стрелки (1) привести к кожуху
- Накидную гайку выровнять таким образом, чтобы символ  совпадал со стрелками
- Нагнетательную трубку (2) ввести до упора в выемку штуцера (3)



- Накидную гайку (4) ввести до прилегания над штуцером
- Накидную гайку (4) повернуть по направлению стрелки до тех пор, пока символ  будет совпадать со стрелками – накидная гайка фиксируется со звуком

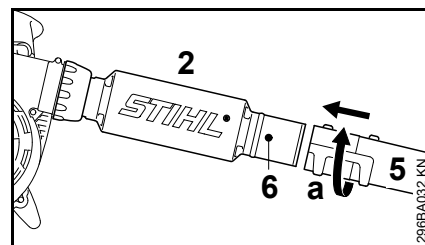

- Насадку (5) сместить в положение (a) к цапфе (6) на нагнетательную трубку и зафиксировать по направлению стрелки

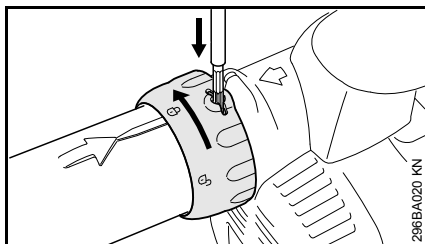
**Демонтаж нагнетательной трубки**

- Остановить двигатель
- Планку с помощью подходящего инструмента нажать через отверстие накидной гайки
- Накидную гайку повернуть в направлении стрелки до упора
- Снять нагнетательную трубку

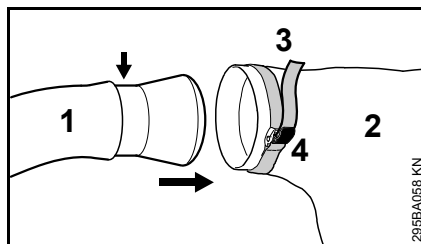
**Комплектация всасывающего измельчителя****Монтаж колена**

- Колено (1) введите в улавливающий мешок (2) до маркировки (стрелка).
- Затяните прочно ленту (3) на улавливающем мешке и прижмите планку (4).

**УКАЗАНИЕ**

Застежка-молния на улавливающем мешке должна быть затянута.

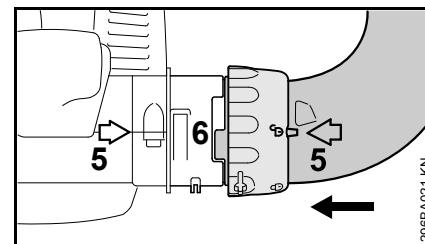

- Стрелки (5) привести к кожуху
- Накидную гайку выровнять таким образом, чтобы символ  совпадал со стрелками
- Колено ввести до упора в выемку шуцера (6)

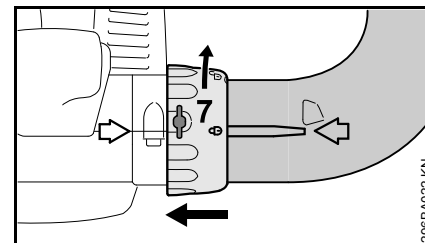

- Накидную гайку (7) ввести до прилегания через шуцер
- Накидную гайку (7) повернуть по направлению стрелки до тех пор, пока символ  не будет совпадать со стрелками – накидная гайка фиксируется со звуком

### Комплектация всасывающей трубки

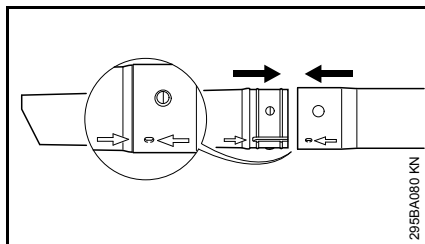

- Всасывающую трубку и удлинение всасывающей трубки выровнять по стрелкам, соединить и зафиксировать

### Монтаж всасывающей трубки

- Остановить двигатель

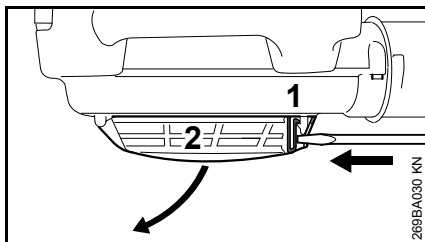

- Отвёртку ввести в планку (1) и нажать – таким образом снимается фиксация защитной решётки (2) – поднять защитную решётку

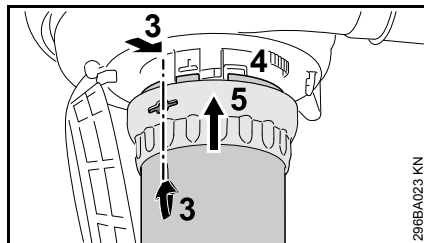

- Стрелки (3) привести к кожуху
- Накладную гайку (5) выровнять таким образом, чтобы отверстие совпадало со стрелками (3)
- Всасывающую трубку вставить в штуцер (4) корпуса нагнетательного механизма до упора
- Накладную гайку (4) одеть на патрубок корпуса нагнетательного механизма.

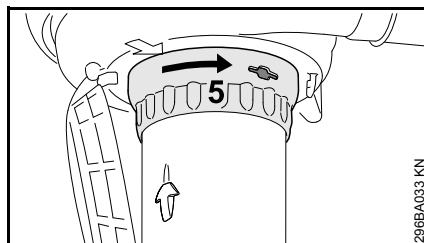

- Накладную гайку (5) повернуть по направлению стрелки до тех пор, пока она не зафиксируется со звуком
- Накладную гайку повернуть далее по направлению стрелки и плотно затянуть

### Демонтаж колена

- Остановить двигатель

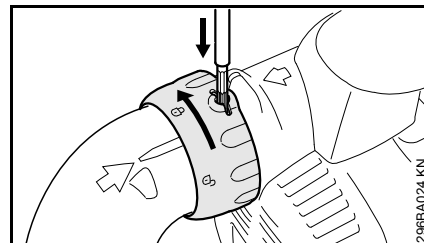

- Планку с помощью подходящего инструмента нажать через отверстие накладной гайки
- Накладную гайку повернуть в направлении стрелки до упора
- Снять колено

### Демонтировать всасывающую трубку

- Остановить двигатель

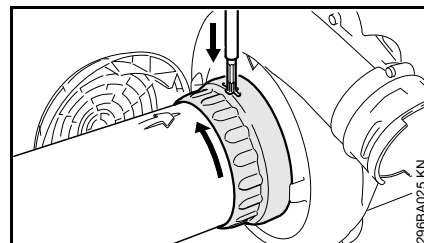

- Накладную гайку повернуть до упора по направлению стрелки
- Планку с помощью подходящего инструмента нажать через отверстие накладной гайки
- Накладную гайку повернуть далее по направлению стрелки до нового упора
- Снять всасывающую трубку
- Защитную решётку закрыть и зафиксировать

## Топливо

Двигатель должен работать на топливной смеси из бензина и моторного масла.

### ПРЕДУПРЕЖДЕНИЕ

Избегать непосредственного контакта кожи с топливом и вдыхания топливных паров.

### STIHL MotoMix

Компания STIHL рекомендует применение смеси STIHL MotoMix. Данная топливная смесь не содержит бензол, свинец, имеет высокое октановое число и всегда обеспечивает правильное соотношение компонентов смеси.

В целях обеспечения максимального срока службы двигателя STIHL в состав топливной смеси STIHL MotoMix добавляется моторное масло HP Ultra для двухтактных двигателей.

Топливная смесь MotoMix представлена не на всех рынках сбыта.

### Приготовление топливной смеси

### УКАЗАНИЕ

Использование ненадлежащих эксплуатационных материалов или смеси с составом, не соответствующим инструкциям, может привести к серьезным

повреждениям привода. Бензин или моторное масло более низкого качества могут повредить двигатель, уплотнительные кольца, трубопроводы и топливный бак.

### Бензин

Применять только **марочный бензин** с минимальным октановым числом 90 ROZ – содержащий или не содержащий тетраэтилсвинец.

Бензин с долей содержания этанола выше 10% может вызвать перебои в работе двигателей с карбюраторами, имеющими ручную регулировку, и поэтому не должен использоваться для таких двигателей.

При использовании бензина с содержанием этанола до 25% (E25) двигатели с системой M-Tronic развивают полную мощность.

### Моторное масло

При самостоятельном смешивании топлива разрешается использовать только моторное масло для двухтактных двигателей STIHL или другое высокоэффективное моторное масло JASO FB, JASO FC, JASO FD, ISO-L-EGB, ISO-L-EGC либо ISO-L-EGD.

Компания STIHL предписывает использование моторного масла для двухтактных двигателей STIHL HP Ultra или равноценного высокоэффективного моторного масла, чтобы обеспечить соблюдение предельно допустимых выбросов в течение всего срока службы машины.

### Соотношение компонентов смеси

у моторного масла для двухтактных двигателей STIHL 1:50; 1:50 = 1 часть масла + 50 частей бензина

### Примеры

Количество бензина	Масло STIHL для двухтактных двигателей 1:50	
	л	(мл)
1	0,02	(20)
5	0,10	(100)
10	0,20	(200)
15	0,30	(300)
20	0,40	(400)
25	0,50	(500)

- В предназначенную для топлива канистру залить сначала моторное масло, а затем бензин и тщательно перемешать

### Хранение топливной смеси

Хранить только в предназначенных для топлива резервуарах в безопасном, сухом и прохладном месте, защищать от света и солнечных лучей.

**Топливная смесь стареет** – запас смеси готовить только на несколько недель. Не хранить топливную смесь более 30 дней. Под действием света, солнечных лучей, низких или высоких температур топливная смесь быстрее теряет свои эксплуатационные характеристики.

Однако STIHL MotoMix может без проблем храниться до 2 лет.

- Перед заправкой тщательно встряхнуть канистру с топливной смесью

### **! ПРЕДУПРЕЖДЕНИЕ**

Давление в канистре может повыситься – открывать осторожно.

- Периодически тщательно очищать топливный бак и канистру

Остатки топлива и жидкость, использованную для очистки, утилизировать согласно предписаниям и без ущерба для окружающей среды!

## Заправка топливом



### Подготовка устройства

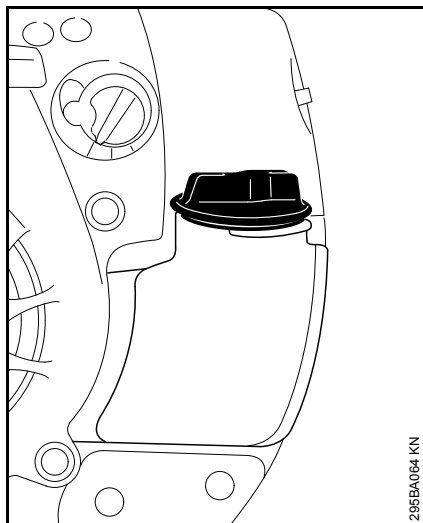

- Перед заправкой топливом очистите запорное устройство топливного бака и окружение бака, с тем чтобы в бак не попала какая-либо грязь.
- Устройство позиционируйте так, чтобы запорное устройство бака было направлено вверх.

Фирма STIHL рекомендует систему заправки топливом фирмы STIHL (специальные принадлежности).

## Заправка топливом

При заправке топливо не проливайте и не заполняйте топливный бак до краев.

- Откройте запорное устройство бака
- Заправка топливом
- Закройте запорное устройство бака

### **! ПРЕДУПРЕЖДЕНИЕ**

После заправки замок бака затянуть вручную настолько плотно насколько это возможно.

### Замена топливного всаса

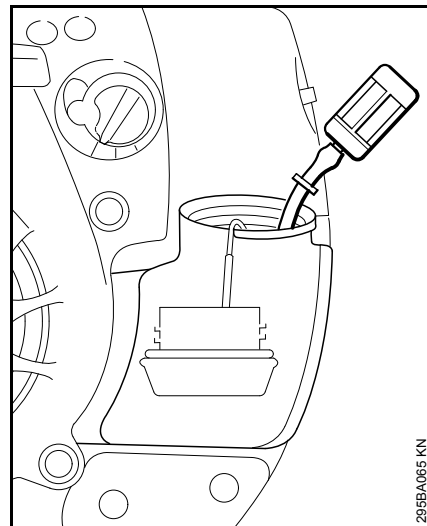

Топливный всас заменяйте ежегодно, для этого:



- Опорожните топливный бак.
- Топливный всас вытяните крючком из топливного бака и стяните со шланга.
- Вставьте в шланг новый топливный всас.
- Топливную всасывающую головку вложите снова в бак.

## Пуск / остановка мотора

### Запустить двигатель

- Соблюдать правила техники безопасности

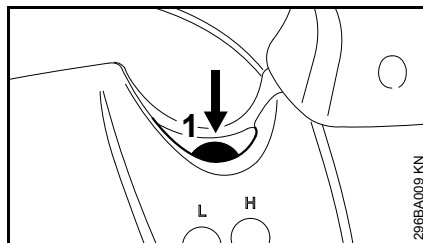

- Сильфон (1) ручного топливного насоса нажать минимум 5 раз – даже в том случае, если он еще заполнен топливом

### Отрегулировать переводной рычаг

только BG 66 C, BG 86, SH 86

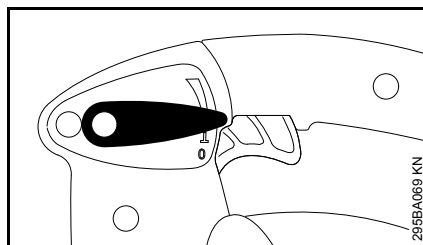

- Для запуска переводной рычаг сместить в рабочее положение I

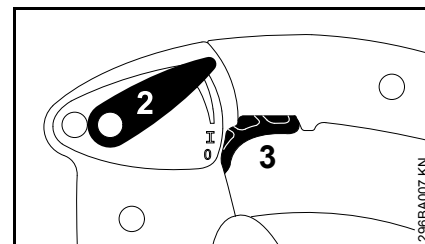

С помощью переводного рычага (2) рычаг газа (3) в процессе работы фиксируется в любом положении.

### Регулировка поворотной кнопки

#### При холодном двигателе

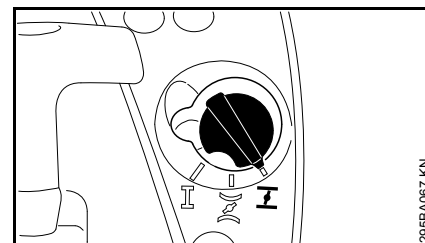

- Поворотную кнопку воздушной заслонки установить в положение I

#### При прогревом двигателя

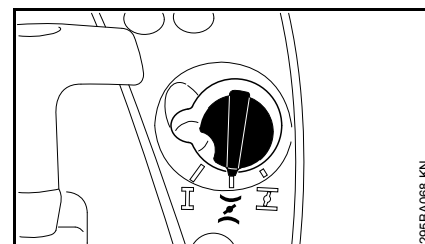

- Поворотную кнопку воздушной заслонки установить в положение II

Данную регулировку следует использовать также и в том случае, если двигатель уже работает, но еще не прогрелся.

## Пуск

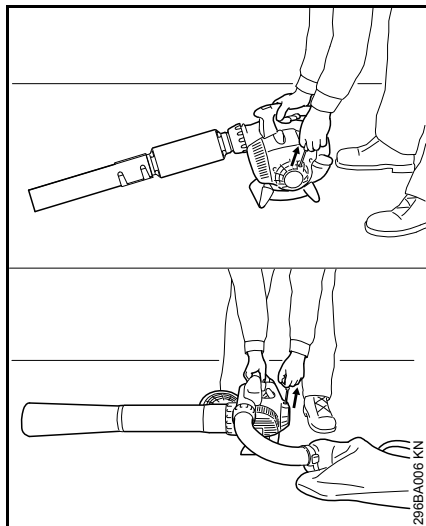

- надежно установить агрегат на земле
- Занять надёжное положение: плотно прижать корпус агрегата к земле
- Лево́й руко́й взяться за пусковую рукоятку

## Конструктивное исполнение с ErgoStart

- Равномерно протянуть ручку запуска

## Конструктивное исполнение без ErgoStart

- Ручку запуска медленно вытянуть до первого ощутимого упора и потом быстро и сильно протянуть

## УКАЗАНИЕ

Трос не вытаскивать до конца троса – опасность разрыва!

- Пусковую ручку не отпускайте быстро назад, – а отводите медленно, против направления вытягивания, с тем, чтобы пусковой тросик мог правильно наматываться.

## Если двигатель работает

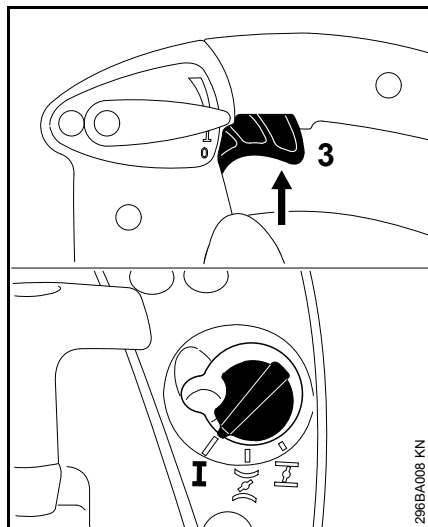

- Нажать и сразу же отпустить рычаг газа (3) – поворотная кнопка воздушной заслонки

переходит в рабочее положение **I** – двигатель переключается в режим холостого хода

## Остановить двигатель

### BG 56, BG 66, SH 56

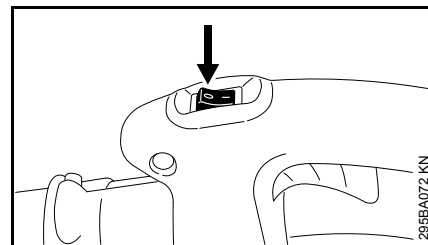

- Кнопку выключения привести в положение **0** – двигатель останавливается – кнопка выключения после срабатывания возвращается в исходное положение

### BG 66 C, BG 86, SH 86

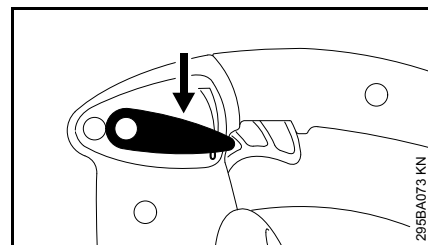

- Переводной рычаг привести в положение **0** – двигатель останавливается – переводной рычаг после срабатывания возвращается в исходное положение

Дальнейшие указания для запуска

Если двигатель останавливается в положении  либо при ускорении

- Поворотную кнопку воздушной заслонки повернуть в положение  – продолжать запуск, пока двигатель не заработает

Если двигатель не запускается

- Проверить, все ли регулировки (положение воздушной заслонки, переводной рычаг в рабочем положении I) верны
- Повторить запуск мотора

Топливо в топливном баке было полностью израсходовано и бак был снова заправлен

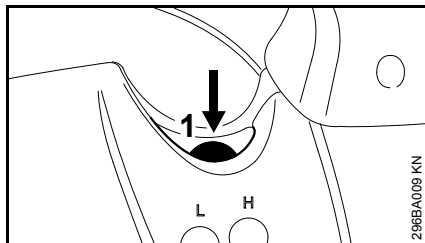

- Сильфон (1) ручного топливного насоса нажать минимум 5 раз – даже в том случае, если она еще заполнена топливом.
- Повторить запуск

**Очистка воздушного фильтра**

Загрязнённые воздушные фильтры снижают мощность двигателя, повышают расход топлива и усложняют запуск.

Различные воздушные фильтры

В зависимости от модификации агрегаты оснащаются различными воздушными фильтрами. Агрегаты можно отличить по корпусу воздушного фильтра и по самому воздушному фильтру.

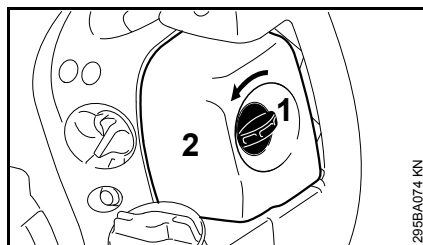
Модификация с плоским материалом фильтра

- Болт на крышке фильтра (1) повернуть влево в вертикальную позицию
- Снять крышку фильтра (2)
- Окружающую фильтр поверхность очистить от грубой грязи

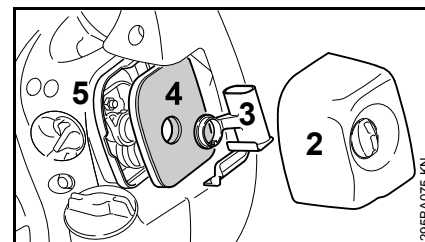

- Снять насадку (3) и воздушный фильтр (4) вынуть из корпуса фильтра (5)
- Заменить воздушный фильтр! При необходимости, выбить либо продуть – не промывать!

Повреждённые детали заменить!

Установить фильтр

- Воздушный фильтр (4) установить в корпус фильтра (5) и одеть насадку (3)
- Установить крышку фильтра (2) и болт для крышки фильтра повернуть вправо в горизонтальное положение

## Модификация со складчатым материалом фильтра

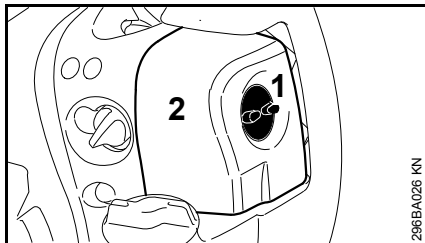

- Болт крышки фильтра (1) выкрутить против часовой стрелки
- Снять крышку фильтра (2)
- Окружающую фильтр поверхность очистить от грубой грязи

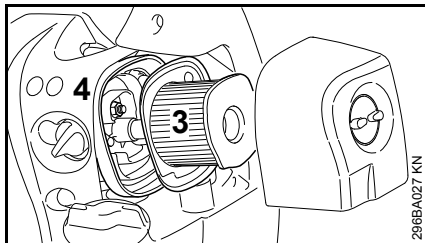

- Воздушный фильтр (3) вынуть из корпуса (4)

### Чистка воздушного фильтра

- Воздушный фильтр осторожно вытряхнуть или продуть сжатым воздухом изнутри наружу

При сильном загрязнении либо если ткань фильтра склеилась

- Фильтр промыть в универсальном средстве для очистки марки STIHL

(специальные принадлежности) или в чистой, невоспламеняющейся жидкости для очистки (например, в теплой мыльной воде) – фильтр ополоснуть струей воды изнутри наружу – не применять мойку высокого давления

- Просушить все детали фильтра – не подводить чрезмерное тепло

### Установка воздушного фильтра

- Воздушный фильтр вставить в корпус фильтра
- Установить крышку фильтра и болт крышки фильтра повернуть по часовой стрелке

## Настройка карбюратора

Карбюратор отрегулирован на заводе таким образом, чтобы двигатель во всех режимах работы получал оптимальную топливовоздушную смесь.

### Регулировка холостого хода

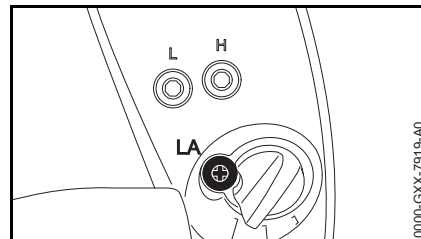

### Двигатель глохнет на холостом ходу

- Упорный винт холостого хода (LA) поворачивать по часовой стрелке до тех пор, пока двигатель не начнет работать равномерно

## Свеча зажигания

- При недостаточной мощности двигателя, при плохом запуске или перебоях на холостом ходу в первую очередь следует проверить свечу зажигания.
- Замените свечу зажигания после приблизительно 100 часов работы – при сильно обгоревших электродах уже раньше – применяйте только допущенные фирмой STIHL свечи зажигания с защитой от помех – см. "Технические данные".

### Демонтаж свечи зажигания

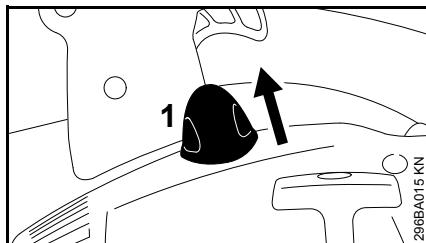

- Вытяните штекер свечи зажигания (1).
- Вывинтите свечу зажигания

### Проверить свечу зажигания

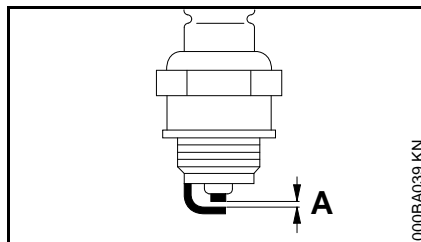

- Очистите загрязненную свечу зажигания
- Проверить расстояние между электродами (A) и, если необходимо, отрегулировать, значение расстояния – см. раздел "Технические характеристики"
- Устраните причины загрязнения свечи зажигания.

Возможные причины загрязнения:

- избыток моторного масла в топливе,
- загрязненный воздушный фильтр,
- неблагоприятные условия эксплуатации.

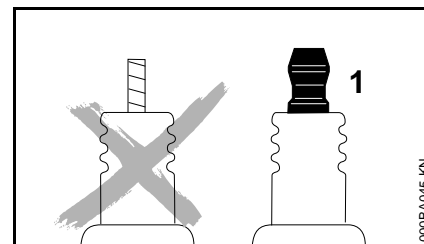

### ⚠ ПРЕДУПРЕЖДЕНИЕ

При неплотно затянутой контактной гайке (1) или при ее отсутствии могут возникать искры. При проведении работ в легковоспламеняемой или взрывоопасной среде может возникнуть угроза пожара или взрыва. Люди могут получить тяжелые травмы или понести материальный ущерб.

- использовать свечи зажигания с помехоподавляющим резистором с закрепленной контактной гайкой

## Монтаж свечи зажигания

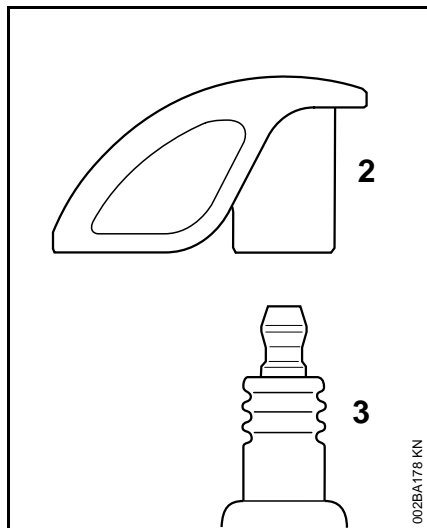

- Закрутить свечу зажигания (3) и штекер свечи (2) плотно прижать к свече зажигания (3)

## Работа мотора

Если несмотря на почищенный воздушный фильтр и правильную регулировку карбюратора работа мотора не удовлетворительная, причина может быть также в глушителе.

Глушитель отдать на проверку относительно наличия загрязнения (закоксованности) специализированному дилеру!

Фирма STIHL рекомендует поручить проведение работ по техобслуживанию и ремонту только специализированному дилеру фирмы STIHL.

## Хранение устройства

При перерывах в работе от приблизительно 3 месяцев

- Топливный бак опустошить в хорошо проветриваемом месте и почистить
- Топливо утилизировать согласно предписаниям и без ущерба для окружающей среды
- Полностью выработать карбюратор – в противном случае возможно склеивание мембран в карбюраторе
- Тщательно очистить агрегат, в особенности ребра цилиндра и воздушный фильтр
- Агрегат хранить в сухом и безопасном месте. Защитить от несанкционированного пользования (например, детьми)

## Указания по техобслуживанию и техническому уходу

Данные относятся к нормальным условиям эксплуатации. В сложных условиях (сильное скопление пыли и т.д.) и более длительной ежедневной работе указанные интервалы следует соответственно сократить.		перед началом работы	по окончании работы или ежедневно	после каждой заправки бака	еженедельно	ежемесячно	раз в год	при неполадке	при повреждении	при необходимости
агрегат в целом	Визуальная проверка (состояние, износ, герметичность)	x		x						
	Почистить		x							
Рукоятка управления	проверка работоспособности	x		x						
Воздушный фильтр	Почистить							x		x
	заменить								x	x
Ручной топливный насос (если имеется)	Проверить	X								
	Ремонт специализированным дилером <sup>1)</sup>								X	
Фильтр в топливном баке	Проверить							x		
	Заменить фильтр						x		x	x
Топливный бак	Почистить							x		x
Карбюратор	Проверка холостого хода	x		x						
	Дополнительная регулировка холостого хода									x
Свеча зажигания	Регулировка зазора между электродами							x		
	Замена после 100 часов работы									
Искрозащитная решетка <sup>2)</sup> в глушителе	Проверить							x		
	Замена должна производиться специализированным дилером <sup>1)</sup>								x	x

Данные относятся к нормальным условиям эксплуатации. В сложных условиях (сильное скопление пыли и т.д.) и более длительной ежедневной работе указанные интервалы следует соответственно сократить.		перед началом работы	по окончании работы или ежедневно	после каждой заправки бака	еженедельно	ежемесячно	раз в год	при неполадке	при повреждении	при необходимости
Всасывающие отверстия для охлаждающего воздуха	Почистить									х
Доступные болты и гайки (кроме регулировочных болтов)	Затянуть									х
Антивибрационные элементы	Проверить	х						х		х
	Замена должна производиться специализированным дилером <sup>1)</sup>								х	
Наклейка с предупреждением по технике безопасности	Заменить								х	

1) Компания STIHL рекомендует специализированного дилера STIHL.

2) Поставляется в зависимости от страны назначения



## Минимизация износа, а также избежание повреждений

Соблюдение заданных величин, указанных в данной инструкции по эксплуатации, поможет избежать преждевременный износ и повреждение устройства.

Эксплуатация, техническое обслуживание и хранение устройства должны осуществляться так тщательно, как это описано в данной инструкции по эксплуатации.

За все повреждения, которые были вызваны несоблюдением указаний относительно техники безопасности, работы и технического обслуживания, ответственность несёт сам пользователь. Это особенно актуально для таких случаев:

- Внесение изменений в продукте, которые не разрешены фирмой STIHL,
- Применение инструментов либо принадлежностей, которые не допускаются к использованию с данным устройством, не подходят либо имеют низкое качество,
- Пользование устройством не по назначению,
- Устройство было использовано для спортивных мероприятий и соревнований,
- Повреждение вследствие эксплуатации устройства с дефектными комплектующими.

## Работы по техническому обслуживанию

Все работы, перечисленные в разделе "Указания по техническому обслуживанию и уходу" должны проводиться регулярно. В случае если данные работы по техническому обслуживанию не могут быть выполнены самим пользователем, необходимо обратиться к специализированному дилеру.

Фирма STIHL рекомендует поручить проведение работ по техобслуживанию и ремонту только специализированному дилеру фирмы STIHL. Специализированные дилеры фирмы STIHL посещают регулярно курсы по повышению квалификации и в их распоряжении предоставляется техническая информация.

Если данные работы не проводятся либо выполняются не надлежащим образом, то могут возникнуть повреждения, за которые отвечает сам пользователь. К ним относятся, среди прочего:

- Повреждение приводного механизма вследствие несвоевременного или недостаточного обслуживания (например, воздушный и топливный фильтры),

неправильная настройка карбюратора или недостаточная очистка системы охлаждающего воздуха (всасывающие шлицы, ребра цилиндра),

- Коррозия и другие повреждения как следствие неправильного хранения
- Повреждения устройства вследствие применения запасных частей низкого качества

## Быстроизнашивающиеся детали

Некоторые детали мотоустройства, даже при применении их по назначению, подвержены нормальному износу и должны своевременно заменяться, в зависимости от вида и продолжительности их использования. К этому относятся, среди прочего:

- фильтры (воздушный, топливный)
- Крыльчатка нагнетателя, измельчающая звёздочка,
- улавливающий мешок
- пусковое устройство
- свеча зажигания

## Важные комплектующие

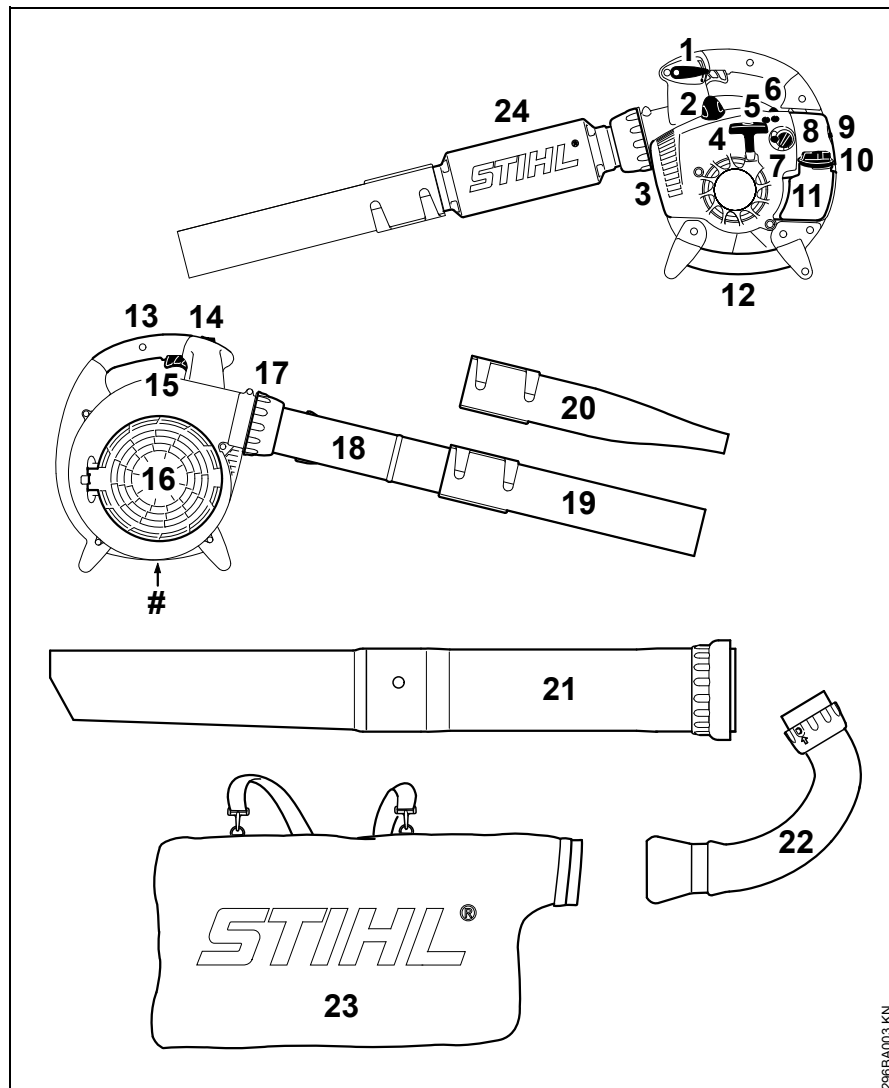

- 1 Переводной рычаг (BG 66 C, BG 86, SH 86)
  - 2 Контактный наконечник свечи зажигания
  - 3 Глушитель
  - 4 Ручка стартера
  - 5 Упорный болт холостого хода (LA)
  - 6 Ручной топливоподкачивающий насос
  - 7 Поворотная кнопка управления воздушной заслонкой
  - 8 Крышка фильтра
  - 9 Болт для крышки фильтра
  - 10 Запорное устройство бака
  - 11 Топливный бак
  - 12 Рукоятка
  - 13 Рукоятка управления
  - 14 Кнопка выключения (BG 56, BG 66, SH 56)
  - 15 Рычаг акселератора
  - 16 Защитная решетка
  - 17 Накидная гайка
  - 18 Нагнетательная труба (BG 56, BG 86, SH 56, SH 86)
  - 19 Круглая насадка
  - 20 Плоская насадка\*
  - 21 Всасывающая трубка\*
  - 22 Переходное колено\*
  - 23 Улавливающий мешок\*
  - 24 Глушитель нагнетательной трубы (BG 66)
- # заводской номер

\* в зависимости от исполнения специальные принадлежности

296BA003 KN

## Технические данные

### Двигатель

Одноцилиндровый двухтактный двигатель

Рабочий объём: 27,2 см<sup>3</sup>

Внутренний диаметр цилиндра: 34 мм

Ход поршня: 30 мм

Частота вращения на холостом ходу: 2500 об/мин

Мощность согласно ISO 7293:

BG 56: 0,7 кВт  
(1,0 л.с.)

BG 66: 0,6 кВт  
(0,8 л.с.)

BG 86: 0,8 кВт  
(1,1 л.с.)

SH 56: 0,7 кВт  
(1,0 л.с.)

SH 86: 0,8 кВт  
(1,1 л.с.)

### Система зажигания

Магнето с электронным управлением

Свеча зажигания (с защитой от помех): NGK CMR 6 H

Зазор между электродами: 0,5 мм

### Топливная система

Работающий независимо от положения мембранный карбюратор со встроенным топливным насосом

Объём топливного бака:

BG 56: 540 см<sup>3</sup> (0,54 л)

BG 66: 540 см<sup>3</sup> (0,54 л)

BG 66 C: 440 см<sup>3</sup> (0,44 л)

BG 86: 440 см<sup>3</sup> (0,44 л)

SH 56: 540 см<sup>3</sup> (0,54 л)

SH 86: 440 см<sup>3</sup> (0,44 л)

### Мощность обдувки

#### Сила обдувки (круглая насадка)

BG 56: 13 Н

BG 66: 10 Н

BG 86: 15 Н

SH 56: 15 Н

SH 86: 15 Н

#### Скорость воздуха (эксплуатация в режиме обдувки)

Эксплуатация в режиме обдувки (круглая насадка)

BG 56: 60 м/с

BG 66: 51 м/с

BG 86: 63 м/с

SH 56: 60 м/с

SH 86: 63 м/с

Эксплуатация в режиме обдувки (плоская насадка)

BG 86: 74 м/с

SH 86: 74 м/с

### Расход воздуха

	Круглая насадка	Плоская насадка
BG 56:	700 м <sup>3</sup> /ч	---
BG 66:	630 м <sup>3</sup> /ч	---
BG 86:	755 м <sup>3</sup> /ч	620 м <sup>3</sup> /ч
SH 56:	700 м <sup>3</sup> /ч	560 м <sup>3</sup> /ч
SH 86:	755 м <sup>3</sup> /ч	620 м <sup>3</sup> /ч

#### Максимальная скорость воздуха (эксплуатация в режиме обдувки, круглая насадка)

BG 56: 71 м/с

BG 66: 62 м/с

BG 86: 76 м/с

SH 56: 71 м/с

SH 86: 76 м/с

#### Максимальный расход воздуха (без нагнетательного устройства)

BG 56: 730 м<sup>3</sup>/ч

BG 66: 730 м<sup>3</sup>/ч

BG 86: 810 м<sup>3</sup>/ч

SH 56: 730 м<sup>3</sup>/ч

SH 86: 810 м<sup>3</sup>/ч

### Масса

Не заправленный, эксплуатация в режиме обдувки

BG 56: 4,1 – 4,2 кг<sup>\*)</sup>

BG 66: 4,4 кг

BG 66 C: 4,7 кг

BG 86: 4,4 – 4,5 кг<sup>\*)</sup>

\*) в зависимости от оснащения

Не заправленный, эксплуатация в режиме всасывания

SH 56: 5,2 кг

SH 86: 5,6 кг

### Величина звука и вибрации

Более подробную информацию по соблюдению требований директивы об ответственности работодателей за уровень вибрации 2002/44/EG см. по адресу: [www.stihl.com/vib](http://www.stihl.com/vib).

### Уровень звукового давления $L_{req}$ согласно DIN EN 15503

	Работа на раздувание	Работа на всасывание
BG 56:	90 дБ(А)	94 дБ(А)
BG 66:	86 дБ(А)	- - -
BG 86:	90 дБ(А)	93 дБ(А)
SH 56:	90 дБ(А)	94 дБ(А)
SH 86:	90 дБ(А)	93 дБ(А)

### Уровень мощности звука $L_w$ согласно DIN EN 15503

	Работа на раздувание	Работа на всасывание
BG 56:	104 дБ(А)	105 дБ(А)
BG 66:	98 дБ(А)	- - -
BG 86:	104 дБ(А)	106 дБ(А)
SH 56:	104 дБ(А)	105 дБ(А)
SH 86:	104 дБ(А)	106 дБ(А)

### Величина вибрации $a_{hv, eq}$ согласно DIN EN 15503

#### Работа на раздувание

	Рукоятка справа
BG 56:	7,5 м/с <sup>2</sup>
BG 66:	7,8 м/с <sup>2</sup>
BG 66 C:	2,1 м/с <sup>2</sup>
BG 86:	2,5 м/с <sup>2</sup>
SH 56:	7,5 м/с <sup>2</sup>
SH 86:	2,5 м/с <sup>2</sup>

#### Работа на всасывание

	Рукоятка слева	Рукоятка справа
BG 56:	8,5 м/с <sup>2</sup>	7,5 м/с <sup>2</sup>
BG 86:	2,5 м/с <sup>2</sup>	1,9 м/с <sup>2</sup>
SH 56:	8,5 м/с <sup>2</sup>	7,5 м/с <sup>2</sup>
SH 86:	2,5 м/с <sup>2</sup>	1,9 м/с <sup>2</sup>

Для уровня звукового давления и уровня звуковой мощности коэффициент К-согласно RL 2006/42/EG = 2,0 дБ(А); для значения уровня вибрации коэффициент К-согласно RL 2006/42/EG = 2,0 м/с<sup>2</sup>.

### REACH

REACH обозначает постановление ЕС для регистрации, оценки и допуска химикатов.

Информация для выполнения постановления REACH (ЕС) № 1907/2006 см. [www.stihl.com/reach](http://www.stihl.com/reach)

### Показатель выброса выхлопных газов

Показатель выброса CO<sub>2</sub>, измеренный в процессе выдачи сертификата соответствия типа изделия нормам ЕС, указан на сайте [www.stihl.com/co2](http://www.stihl.com/co2) в технических данных изделия.

Показатель выброса CO<sub>2</sub> измерен в процессе стандартных испытаний на типичном двигателе в лабораторных условиях и не является конкретной или косвенной гарантией эксплуатационных характеристик определенного двигателя.

Использование по назначению и техническое обслуживание в соответствии с описанием в данной инструкции по эксплуатации обеспечивают выполнение действующих требований по выбросу выхлопных газов. В случае изменений на двигателе разрешение на эксплуатацию теряет силу.

### Установленный срок службы

Полный установленный срок службы составляет до 30 лет.

Установленный срок службы предполагает соответствующие и своевременные обслуживание и уход согласно руководству по эксплуатации.

## Указания по ремонту

Пользователи данного устройства могут осуществлять только те работы по техническому обслуживанию и уходу, которые описаны в данной инструкции по эксплуатации. Остальные виды ремонтных работ могут осуществлять только специализированные дилеры.

Фирма STIHL рекомендует поручить проведение работ по техобслуживанию и ремонту только специализированному дилеру фирмы STIHL. Специализированные дилеры фирмы STIHL посещают регулярно курсы по повышению квалификации и в их распоряжении предоставляется техническая информация.

При ремонте монтировать только те комплектующие, которые допущены компанией STIHL для данного моторизированного устройства либо технически равноценные комплектующие. Применяйте только высококачественные запасные части. Иначе существует опасность возникновения несчастных случаев или повреждения устройства.

Фирма STIHL рекомендует использовать оригинальные запасные части фирмы STIHL.

Оригинальные запасные части фирмы STIHL можно узнать по номеру комплектующей STIHL, по надписи **STIHL** и при необходимости по обозначению комплектующей STIHL  (на маленьких комплектующих может быть только одно обозначение).

## Устранение отходов

При утилизации следует соблюдать специфические для страны нормы по утилизации отходов.

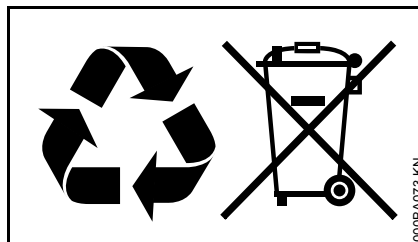

Продукты компании STIHL не являются бытовыми отходами. Продукт STIHL, аккумулятор, принадлежность и упаковка подлежат не загрязняющей окружающую среду повторной переработке.

Актуальную информацию относительно утилизации можно получить у специализированного дилера STIHL.

## Сертификат соответствия ЕС

ANDREAS STIHL AG & Co. KG  
Badstr. 115  
D-71336 Waiblingen

Deutschland

заявляет под собственную ответственность, что

Конструкция:	Воздуходувка, всасывающий измельчитель
Заводская марка:	STIHL
Серия:	BG 56 BG 56 C BG 56 C-E BG 66 BG 66 C BG 66 C-E BG 86 BG 86 C BG 86 C-E SH 56 SH 56 C SH 56 C-E SH 86 SH 86 C SH 86 C-E

Серийный идентификационный номер: 4241

Рабочий объем: 27,2 см<sup>3</sup>

соответствует положениям директив 2011/65/EU, 2006/42/EG, 2014/30/EU и 2000/14/EG, а также была разработана и изготовлена в

соответствии с редакциями  
следующих норм, действующими на  
момент изготовления:

EN ISO 12100, EN 15503, EN 55012,  
EN 61000-6-1

Измеренный и гарантированный  
уровень звуковой мощности  
установлен в соответствии с  
директивой 2000/14/EG,  
приложение V, с использованием  
стандарта ISO 11094.

#### **Измеренный уровень звуковой мощности**

все BG 56:	102 дБ(A)
все BG 66:	99 дБ(A)
все BG 86:	102 дБ(A)
все SH 56:	103 дБ(A)
все SH 86:	103 дБ(A)

#### **Гарантированный уровень звуковой мощности**

все BG 56:	104 дБ(A)
все BG 66:	101 дБ(A)
все BG 86:	104 дБ(A)
все SH 56:	105 дБ(A)
все SH 86:	105 дБ(A)

Хранение технической документации:

ANDREAS STIHL AG & Co. KG  
Produktzulassung

Год выпуска и заводской номер  
указаны на устройстве.

Вайблинген, 27.11.2018  
ANDREAS STIHL AG & Co. KG

Ваш



Томас Эльзнер

Руководитель отдела управления  
производством и услугами



Информация о сертификатах  
соответствия техническим  
регламентам Таможенного Союза и  
иных документах, подтверждающих  
соответствие продукции требованиям  
Таможенного Союза, доступна в  
интернете на сайте производителя  
[www.stihl.ru/eac](http://www.stihl.ru/eac), а также может быть  
запрошена по номерам телефонов  
бесплатной горячей линии в вашей  
стране, смотрите в разделе "Адреса".



Технические правила и требования  
для Украины выполнены.

## **Адреса**

### **Штаб-квартира STIHL**

ANDREAS STIHL AG & Co. KG  
Badstrasse 115  
71336 Waiblingen  
Deutschland

### **Дочерние компании STIHL**

#### **В Российской Федерации:**

ООО «АНДРЕАС ШТИЛЬ  
МАРКЕТИНГ»  
ул. Тамбовская, дом 12, лит В, офис  
52  
192007 Санкт-Петербург, Россия  
Горячая линия: +7 800 4444 180  
Эл. почта: [info@stihl.ru](mailto:info@stihl.ru)

#### **УКРАИНА**

ТОВ «Андреас Штіль»  
вул. Антонова 10, с. Чайки  
08135 Київська обл., Україна  
Телефон: +38 044 393-35-30  
Факс: +380 044 393-35-70  
Гаряча лінія: +38 0800 501 930  
Эл. почта: [info@stihl.ua](mailto:info@stihl.ua)

### **Представительства STIHL**

#### **В Белоруссии:**

Представительство  
ANDREAS STIHL AG & Co. KG  
ул. К. Цеткин, 51-11а  
220004 Минск, Беларусь  
Горячая линия: +375 17 200 23 76

**В Казахстане:**

Представительство  
ANDREAS STIHL AG & Co. KG  
ул. Шагабутдинова, 125А, оф. 2  
050026 Алматы, Казахстан  
Горячая линия: +7 727 225 55 17

**Импортеры STIHL**

---

**В Российской Федерации:**

ООО «ШТИЛЬ ЗЮДВЕСТ»  
тер. отдел. № 2 АФ «Солнечная», д.  
7/2  
350000 Краснодар, Россия

ООО «ЭТАЛОН»  
лин. 5-я В.О., дом 32, лит. Б  
199004 Санкт-Петербург

ООО «ПРОГРЕСС»  
ул. Маленковская, д. 32, стр. 2  
107113 Москва, Россия

ООО «АРНАУ»  
ул. Космонавта Леонова, д. 64 А, п. В  
236023 Калининград, Россия

ООО «ИНКОР»  
ул. Павла Корчагина, д. 1Б  
610030 Киров, Россия

ООО «УРАЛТЕХНО»  
ул. Карьерная, дом 2, оф. 202  
620030 Екатеринбург, Россия

ООО «ТЕХНОТОРГ»  
ул. Парашютная, д. 15  
660121 Красноярск, Россия

ООО «ЛЕСОТЕХНИКА»  
ул. Чапаева, дом 1, оф. 39  
664540 с. Хомутово, Россия

**УКРАИНА**

ТОВ «Андреас Штіль»  
вул. Антонова 10, с. Чайки  
08135 Київська обл., Україна

**В Белоруссии:**

ООО «ПИЛАКОС»  
ул. Тимирязева 121/4 офис 6  
220020 Минск, Беларусь

УП «Беллесэкспорт»  
ул. Скрыганова 6, 403  
220073 Минск, Беларусь

**В Казахстане:**

ИП «ВОРОНИНА Д.И.»  
пр. Райымбека 312  
050005 Алматы, Казахстан

**КИРГИЗИЯ**

ОсОО «Муза»  
ул. Киевская 107  
720001 Бишкек, Киргизия

**АРМЕНИЯ**

ООО «ЮНИТУЛЗ»  
ул. Г. Парпеци 22  
0002 Ереван, Армения

0458-296-1821-E

russisch



[www.stihl.com](http://www.stihl.com)



0458-296-1821-E